



HOYNG
ROKH
MONEGIER

Österreichischer IT-Rechtstag

Datenlizenzverträge

Nico Schur

5. Mai 2023





- 1 Schutzrechtliche Ebene
- 2 Schuldrechtliche Ebene und Vertragsgestaltung
- 3 Ausblick: Die Datenlizenz unter dem Data Act

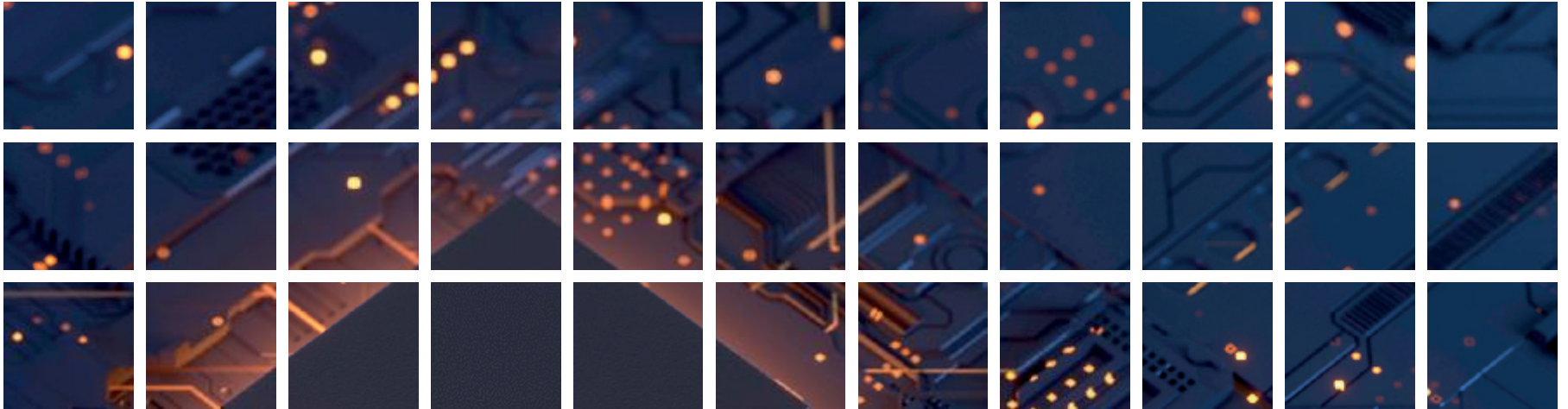

We do IP.



3

1

Schutzrechtliche Ebene

Rechtlicher Schutz von Daten

- 
- Absoluter Schutz
 - Urheberrecht
 - Patentrecht
 - Datenbankhersteller-Recht
 - Ausschluss der Datengenerierung
 - einzelne Daten nicht geschützt
 - Geschäftsgeheimnisschutz
 - Faktischer Schutz

Rechtlicher Schutz von Daten

- 
- Absoluter Schutz
 - Urheberrecht
 - Patentrecht
 - Datenbankhersteller-Recht
 - Ausschluss der Datengenerierung
 - einzelne Daten nicht geschützt
 - Geschäftsgeheimnisschutz
 - **Faktischer Schutz**

We do IP.



2

Schuldrechtliche Ebene und Vertragsgestaltung

Datenvertragsrecht | Datenlizenz | Vertragsgestaltung

- Datenvertragsrecht ebenso wie Datenhandel in der Entstehung
- bei Datenverträgen handelt es sich um keinen fest umrissenen, verkehrstypischen und einheitlichen Vertragstyp
- Datenvertragsrecht Sammelbegriff für zahlr. Vertragsformen:
 - Datenkauf
 - Datenauswertungsverträge (Dienst- oder Werkvertrag)
 - Datenlizenz

Datenvertragsrecht | Datenlizenz | Vertragsgestaltung

Datenkauf

Zeitlich unbefristet

Keine inhaltliche
Beschränkungen

Erhebl. Umfang
der Nutzung

Verkäufer gibt
Inhaberschaft auf

Pflicht des Verk.
zur Löschung



Datenlizenz

Zeitlich befristet

Inhaltliche
Beschränkungen

Geringer Umfang
der Nutzung

LizG gibt Inhb.
nicht auf

Keine Pflicht des
LizG zur Lösch.



Datenvertragsrecht | **Datenlizenz** | Vertragsgestaltung

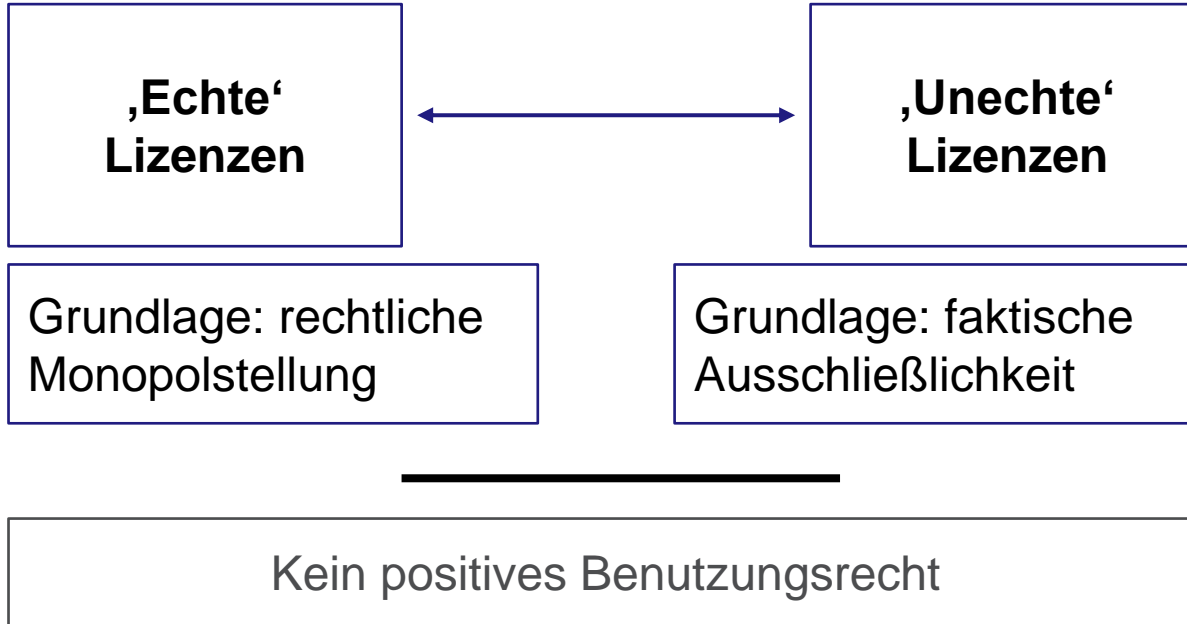

Datenvertragsrecht | **Datenlizenz** | Vertragsgestaltung

- **Datenlizenz**
 - Ähnlichkeiten zu Know-how-Lizenzen
 - Vertragsfreiheit, keine gesetzliche Regelung, aber SWD (2018) 125 final – Grundsätze der Datennutzung

- Vertragstypologie unklar

- **Grenzen**
 - Immaterialgüterrechtliche Grenzen nicht übertragbar
 - Datenschutz
 - Kartellrechtliche Grenzen



Datenvertragsrecht | Datenlizenz | **Vertragsgestaltung**

1) Bestimmung des regulatorischen Umfelds

- Datenschutzrecht
- Digitale-Inhalte-Richtlinie (DI-RL)
- Digital Markets Act („Gatekeeper“, bspw. Art. 6)
- Digital Service Act („Vermittlungsdienste“, bspw. Art. 14)
- Data Governance Act (insb. Datenvermittlungsdienste)
- Open-Data-RL (insb. Art. 13, 14 OD-RL)
- **Data-Act-Entwurf**
- KI-Regulierung (insb. KI-VO-E)
- [...]

2) Grenzen



Datenvertragsrecht | Datenlizenz | **Vertragsgestaltung**

3) Konkrete Vertragsgestaltung

- Spezifizierung des Schutzgegenstandes & Dateninhaberschaft
- Nutzungsumfang (Rechte und Pflichten)
 - Zugang
 - Speicherung
 - Nutzung
 - Veränderung
 - Weitergabe / Übertragung der Nutzungs- und Zugangsberechtigung
 - Unterlizenzierung
- Analyseergebnisse
- Gewährleistung („Datenqualität“)



We do IP.



3

Ausblick: Die Datenlizenz unter dem Data Act

Ausgangslage | Der Data Act | Bewertung

- Ziel: Verbreitung von nicht-rivalen Informationsgütern

„Information is not only the product of inventive activity, it is also an input – in some sense, the major input apart from the talent of the inventor.“

Arrow, Economic Welfare and the Allocation of Resources for Invention, in: National Bureau of Economic Research, 1962, S. 609, 618

- Lizenzen sind Mittel zur Verbreitung



Ausgangslage | **Der Data Act** | Bewertung

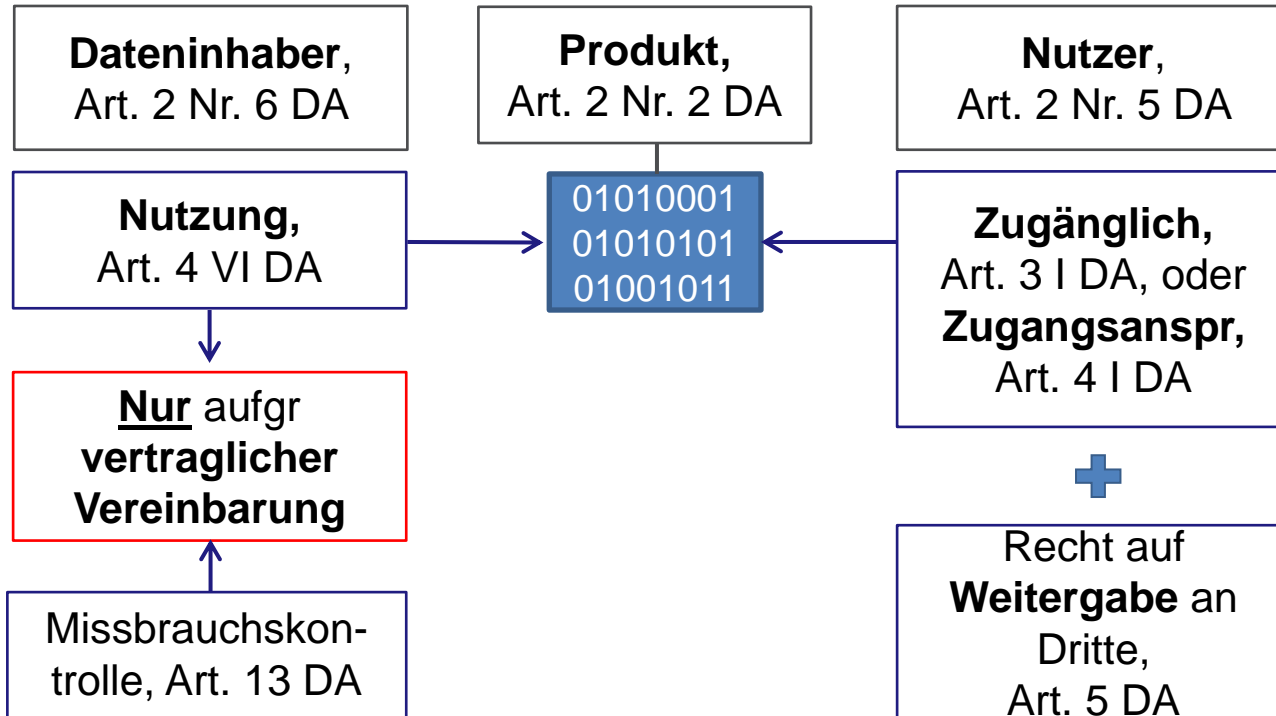

Ausgangslage | **Der Data Act** | Bewertung

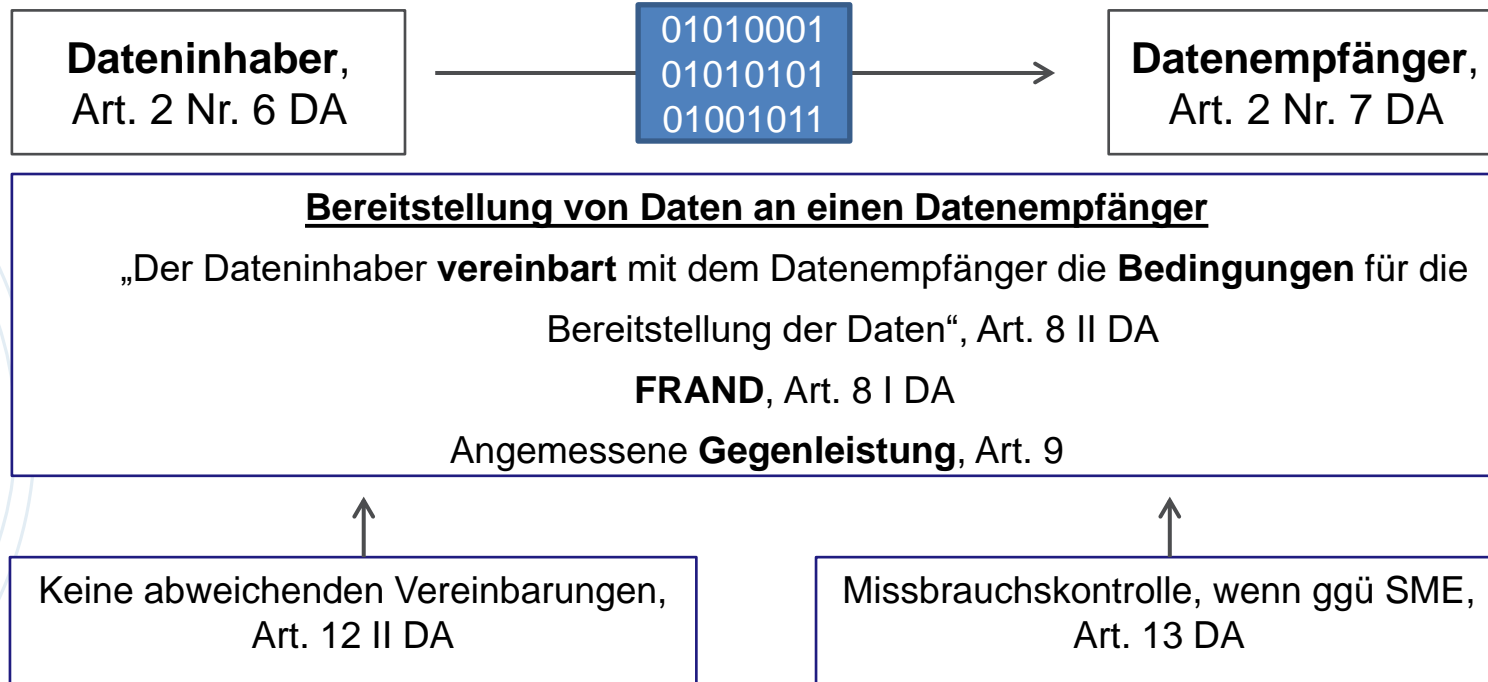

Ausgangslage | Der Data Act | **Bewertung**

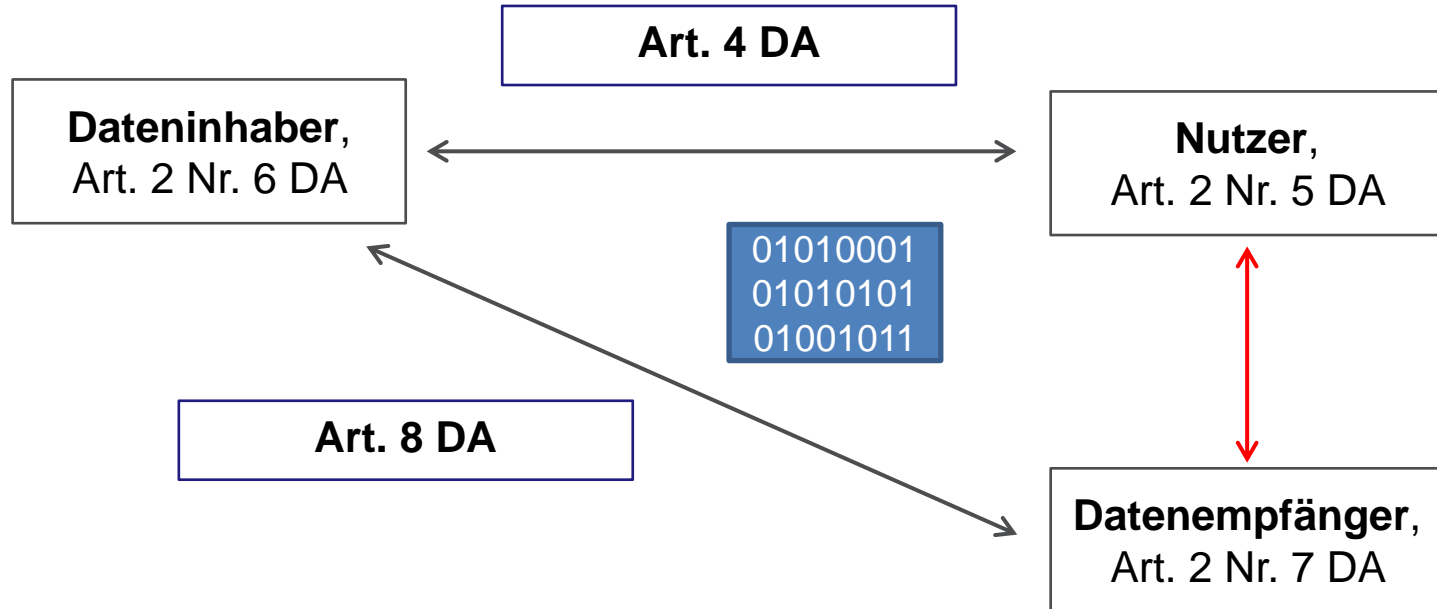

Ausgangslage | Der Data Act | **Bewertung**

- **Genereller Ansatz positiv**
 - Ansetzen an faktischer Kontrolle und Vertragsrecht
 - Art. 4 VI fördert im Bereich B2B Verhandlungen

- **Kritik an der Ausgestaltung**
 - Nutzen von Art. 4 VI DA im B2C Bereich fraglich
 - Datenbereitstellungsmechanismus nach Art. 8 problematisch
 - Keine etablierte Vertragspraxis im Bereich B2B - Missbrauchskontrolle (nur bei KMU) und FRAND richtige Instrumente?
 - Erhebliche Konflikte mit Geschäftsgeheimnisschutz
 - Insg. erhebliche Transaktionskosten

- **Kann der Data Act einen Anreiz zur Datenbereitstellung verstärken?**



We do IP.

Vielen Dank für Ihre Aufmerksamkeit!



Nico Schur
Rechtsanwalt
Associate

+49 211 550 212

nico.schur@hoyngrokh.com

<https://www.hoyngrokhmonegier.com/de/experts/dr-nico-schur/>



**HOYNG
ROKH
MONEGIER**



www.hoyngrokhmonegier.com

AMSTERDAM

Rembrandt Tower, 30th floor
Amstelplein 1
1096 HA Amsterdam
The Netherlands
T +31 20 592 4411
E amsterdam@hoyngrokh.com

BRUSSELS

Avenue des Nerviens 9-31, 4th Floor
1040 Brussels
Belgium
T +32 2 740 00 00
E brussels@hoyngrokh.com

DÜSSELDORF

Steinstraße 20
40212 Dusseldorf
Germany
T +49 211 550 220
E duesseldorf@hoyngrokh.com

LYON

52, rue de la République
69002 Lyon
France
T +33 1 40 69 01 69
E lyon@hoyngrokh.com

MADRID

C/ Príncipe de Vergara, 36,
5.º dcha.
28001 Madrid
Spain
T +34 91 521 85 86
E madrid@hoyngrokh.com

MANNHEIM

O 7, 16
69161 Mannheim
Germany
T +49 211 550 220
E duesseldorf@hoyngrokh.com

MUNICH

Theatinerstraße 7
Entrance Maffeistraße
80333 Munich
Germany
T +49 89 904 11 710
E munich@hoyngrokh.com

PARIS

33, rue Vivienne
75002 Paris
France
T +33 1 40 69 01 69
E paris@hoyngrokh.com

